

BAXI



Příslušenství
I/2003

BAXI

Příslu

ZÁVĚSNÉ KOTLE 2000

Průmyslové příslušenství

- 4 **Příslušenství – odkouření pro kotle s uzavřenou komorou**
- 4 Koaxiální odkouření / sání
- 10 Dělené odkouření / sání
- 18 **Přehled příslušenství**

Popis	Kód	LUCA 2000	eco 2000	LUCA HT 2000	NUVOLA 2000	MAIN	NUVOLA HT 2000	LUCA BLUE 2000	LUCA MAX 2000
Koaxiální trubky s koncovkou	KHG 714016910	•	•		•	•		•	•
Koaxiální trubky s koncovkou pro kotle HT	KHG 714059610			•			•		
Prodloužení koaxiálních trubek	KHG 714017610	•	•		•	•		•	•
Prodloužení koaxiálních trubek pro kotle HT	KHG 714059510			•			•		
Koaxiální koleno 90°	KHG 714016810	•	•		•	•		•	•
Koaxiální koleno 90° pro kotle HT	KHG 714059710			•			•		
Koaxiální koleno 45°	KHG 714017810	•	•		•	•		•	•
Koaxiální koleno 45° pro kotle HT	KHG 714059810			•			•		
Růžice Ø100 mm – vnitřní	KHG 714017710	•	•	•	•	•	•	•	•
Vertikální komínová koncovka pro koaxiální systém	KHG 714036410	•	•	•	•	•	•	•	•
Taška pro vodorovné střechy	KHG 714036710	•	•	•	•	•	•	•	•
Taška pro šikmé střechy	KHG 714036610	•	•	•	•	•	•	•	•
Spona Ø100 mm	KHG 714023411	•	•		•	•		•	•
Koaxiální komínová hlavice	KHG 001	•	•	•	•	•	•	•	•

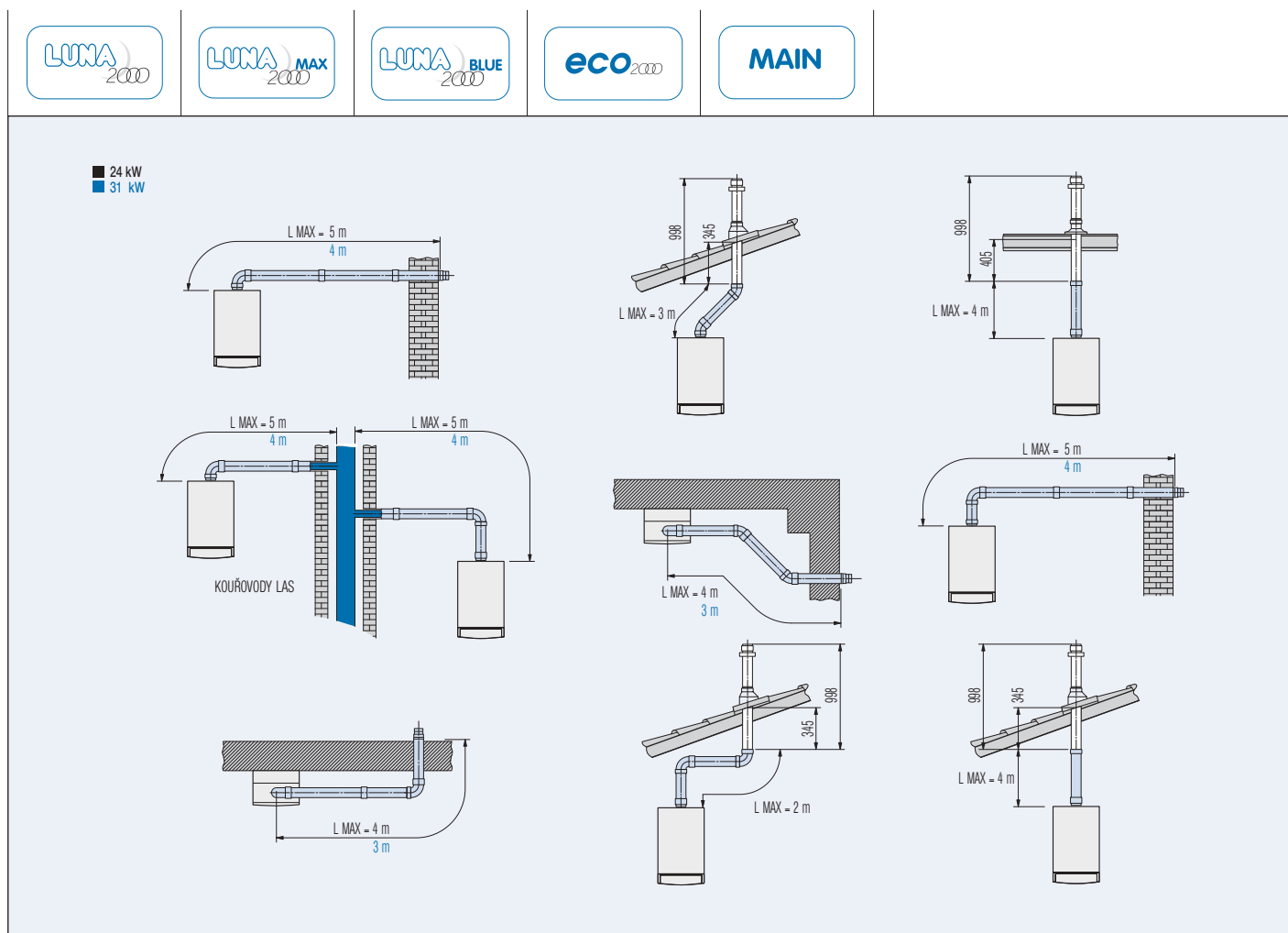

LUNA
2000

LUNA
MAX
2000

LUNA
BLUE
2000

eco2000

MAIN

MAX DÉLKA VEDENÍ BEZ KONCOVKY m		DÉLKA REDUKCE PRO VLOŽENÍ KOLENA 90° m	DÉLKA REDUKCE PRO VLOŽENÍ KOLENA 45° m	Ø ODKOURENÍ mm	Ø ZDI mm
24 kW	31 kW <small>luna 2000 blue</small>				
5	4	1	0,5	60 - 100	107

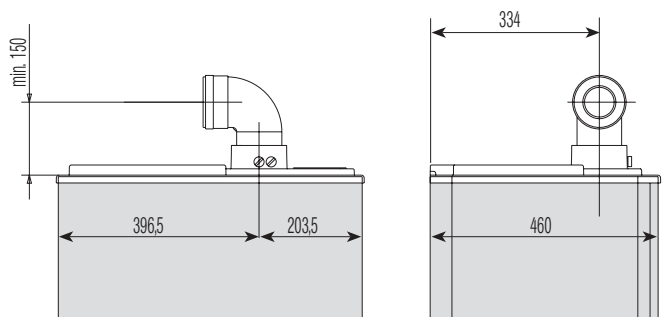
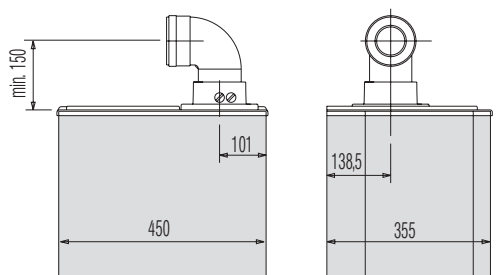
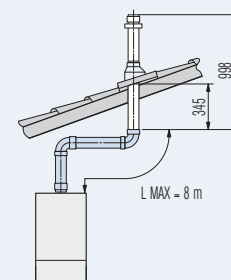
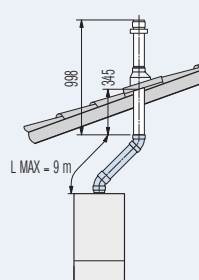
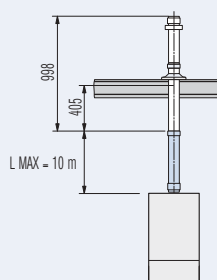
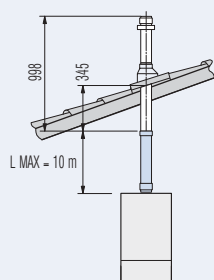
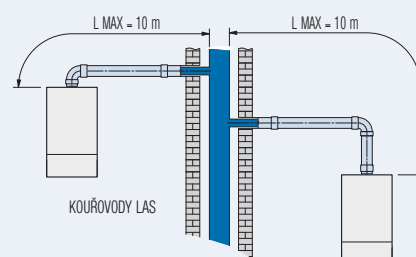
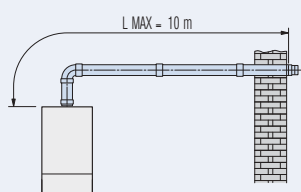
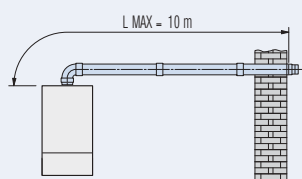
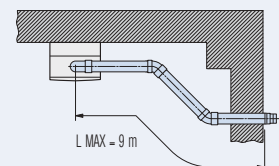
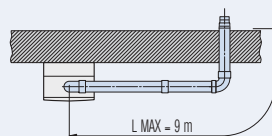

MAX DÉLKA VEDENÍ BEZ KONCOVKY m

DÉLKA REDUKCE PRO VLOŽENÍ KOLENA 90° m

DÉLKA REDUKCE PRO VLOŽENÍ KOLENA 45° m

Ø ODKOURENÍ mm

Ø ZDI mm

10

1

0,5

60 - 100

107

NUVOLA
2000

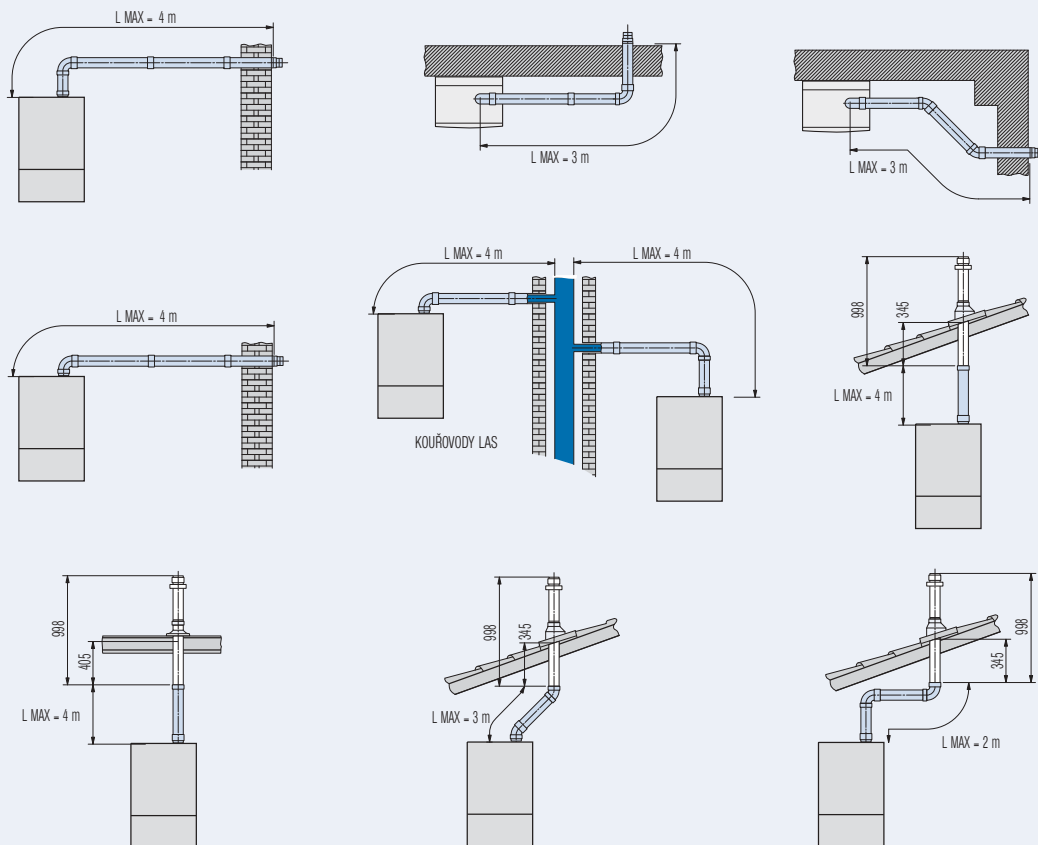

NUVOLA
2000

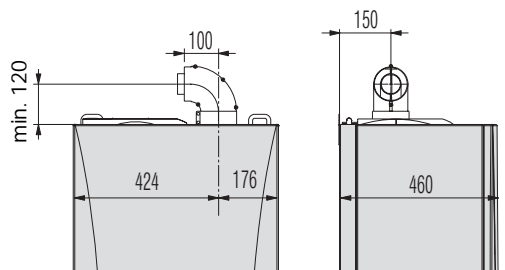

MAX DÉLKA VEDENÍ BEZ KONCOVKY m	DÉLKA REDUKCE PRO VLOŽENÍ KOLENA 90° m	DÉLKA REDUKCE PRO VLOŽENÍ KOLENA 45° m	Ø ODKOUŘENÍ mm	Ø ZDI mm
4	1	0,5	60 - 100	107

	<p>KHG 714016910</p> <p>KOAXIÁLNÍ TRUBKY S KONCOVKOU</p> <p>Délka 750 mm Dodávány s:</p> <ul style="list-style-type: none"> • spona a těsnění • vnější koncovka proti větru • vnější růžice nerezová 		<p>KHG 714059610</p> <p>KOAXIÁLNÍ TRUBKY S KONCOVKOU PRO HT</p> <p>Délka 750 mm Dodávány s:</p> <ul style="list-style-type: none"> • vnější koncovka proti větru • vnější růžice nerezová
	<p>KHG 714017610</p> <p>PRODLOUŽENÍ KOAXIÁLNÍCH TRUBEK</p> <p>Délka 1000 mm Dodávána se sponou a těsněním</p>		<p>KHG 714059510</p> <p>PRODLOUŽENÍ KOAXIÁLNÍCH TRUBEK PRO HT</p> <p>Délka 1000 mm</p>
	<p>KHG 714016810</p> <p>KOAXIÁLNÍ KOLENO 90°</p> <p>Dodáváno se sponou a těsněním</p>		<p>KHG 714059710</p> <p>KOAXIÁLNÍ KOLENO 90° PRO HT</p>
	<p>KHG 714017810</p> <p>KOAXIÁLNÍ KOLENO 45°</p> <p>Dodáváno se sponou a těsněním</p>		<p>KHG 714059810</p> <p>KOAXIÁLNÍ KOLENO 45° PRO HT</p>



KHG 714017710

**RŮŽICE Ø100 mm -
VNITŘNÍ**



KHG 714036410

**VERTIKÁLNÍ
KOMÍNOVÁ
KONCOVKA PRO
KOAXIÁLNÍ SYSTÉM**

Pro vývod na střechu



KHG 714036710

**TAŠKA PRO
VODOROVNÉ
STŘECHY**

Připojení na vertikální
komínovou koncovku



KHG 714036610

**TAŠKA PRO
ŠIKMÉ STŘECHY**

Připojení na vertikální
komínovou koncovku.
Regulace sklonu
od 15° do 45°



KHG 001







**KOAXIÁLNÍ KOMÍNOVÁ
HLAVICE**



KHG 714023411

SPONA* Ø100 mm

* není možné připojit na kondenzační kotle

Popis	Kód						
Sada pro dělené odkouření	KHG 714061510	•	•		•		
Sada pro dělené odkouření – kotel MAIN	KHG 714074810					•	
Sada pro dělené odkouření – kondenzační kotle	KHG 714059110			•			•
Trubka Ø80, lakovaná, L=1000	KHG 714018310	•	•		•	•	
Trubka Ø80, lakovaná, L=1000 pro kondenzační kotle	KHG 714059410			•			•
Trubka Ø80, lakovaná, L=500	KHG 714018210	•	•		•	•	
Trubka Ø80, lakovaná, L=500 pro kondenzační kotle	KHG 714059910			•			•
Trubka s izolací Ø80, lakovaná, L=1000	KHG 714030110	•	•		•	•	
Trubka s izolací Ø80, lakovaná, L=500	KHG 714030210	•	•		•	•	
Koleno 90°, Ø80	KHG 714018010	•	•		•	•	
Koleno 90°, Ø80 pro kondenzační kotle	KHG 714059210			•			•
Koleno 45°, Ø80	KHG 714018110	•	•		•	•	
Koleno 45°, Ø80 pro kondenzační kolte	KHG 714059310			•			•
Koleno 90°, Ø80, s izolací	KHG 714030410	•	•		•	•	
Koleno 45°, Ø80, s izolací	KHG 714030310	•	•		•	•	
Adaptér pro izolované trubky	KHG 714030510	•	•		•	•	
Sada pro sběr kondenzátu	KHG 714054710	•	•		•	•	
Krycí manžeta na fasádu pro sání/odkouření	KHG 714050411	•	•	•	•	•	•
Krycí manžeta na fasádu pro odkouření	KHG 714050311	•	•	•	•	•	•
Opěrná svorka trubky Ø80 (balení po 5 kusech)	KHG 714037310	•	•	•	•	•	•
Růžice Ø80 – vnitřní	KHG 714018510	•	•	•	•	•	•
Růžice Ø100 – vnitřní, pro trubky s izolací	KHG 714017710	•	•		•	•	

Popis	Kód	LUCA ₂₀₀₀	eco ₂₀₀₀	LUCA _{HT} ₂₀₀₀	COVOLA ₂₀₀₀	MAIN	COVOLA _{HT} ₂₀₀₀
Růžice Ø80 – vnější	KHG 714018410	•	•	•	•	•	•
Vertikální komínová koncovka pro dělené odkouření	KHG 714036510	•	•	•	•	•	•
Horizontální komínová koncovka děleného odkouření	KHG 714010610	•	•	•	•	•	•
Taška pro vodorovné střechy (pouze pro KHG 714036510, KHG 714010610)	KHG 714036710	•	•	•	•	•	•
Taška pro šikmé střechy (pouze pro KHG 714036510, KHG 714010610)	KHG 714036610	•	•	•	•	•	•
Koncovka děleného odkouření Ø80	KHG 714010410	•	•	•	•	•	•
Komínová hlavice děleného odkouření	KHG 002	•	•	•	•	•	•

LUNA 2000		LUNA MAX 2000		LUNA BLUE 2000		eco 2000		MAIN											
<p>L1 = VEDENÍ ODKOURENÍ / L2 = VEDENÍ SÁNÍ</p>																			
	LUNA 2000 24 kW	LUNA 2000 31 kW	LUNA 2000 BLUE	ECO 2000		LUNA 2000 24 kW	LUNA 2000 31 kW	LUNA 2000 BLUE	ECO 2000		LUNA 2000 24 kW	LUNA 2000 31 kW	LUNA 2000 BLUE	ECO 2000		LUNA 2000 24 kW	LUNA 2000 31 kW	LUNA 2000 BLUE	ECO 2000
(L1+L2) MAX [m]	40	25	20	30	L2 MAX [m]	10	8	10	10	L2 MAX [m]	15	12	10	15	L2 MAX [m]	14	11	9	14
L2 MAX [m]	10	10	10	10															

V PŘÍPADĚ, ŽE DÉLKA VEDENÍ ODKOURENÍ PŘESAHUJE 6 METRŮ, JE NEZBYTNÉ INSTALOVAT SADU PRO SBĚR KONDENZÁTU

LUNA 2000		LUNA MAX 2000		LUNA BLUE 2000		eco 2000		MAIN		
	DÉLKA REDUKCE PRO VLOŽENÍ KOLENA 90° [m]				DÉLKA REDUKCE PRO VLOŽENÍ KOLENA 45° [m]				Ø ODKOURENÍ [mm]	Ø ZDI [mm]
INSTAL. S KONCOVKOU PROTI VĚTRU	0,5				0,25				80	85
INSTAL. S HORIZONTÁLNÍ KOMÍNOVOU KONCOVKOU	0,5				0,25				133	140
INSTAL. S VERTIKÁLNÍ KOMÍNOVOU KONCOVKOU	0,5				0,25				133	140

NUVOLA HT
2000

LUNA HT
2000

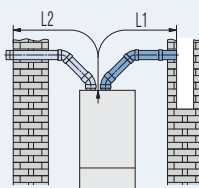
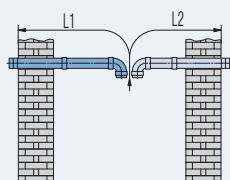

L1 = VEDENÍ ODKOUŘENÍ
L2 = VEDENÍ SÁNÍ

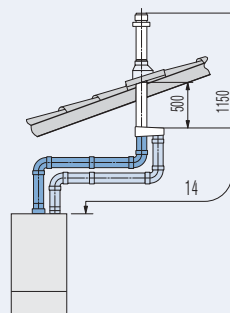
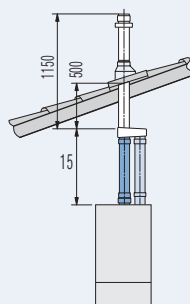
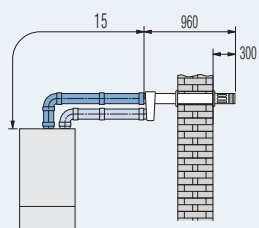

HT

(L1+L2) MAX [m]

60

L2 MAX [m]

15

NUVOLA HT
2000

LUNA HT
2000

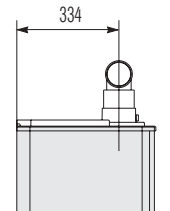
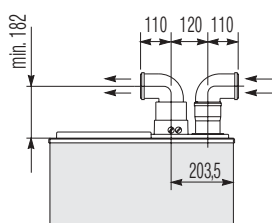

čelní pohled

boční pohled

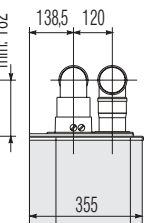
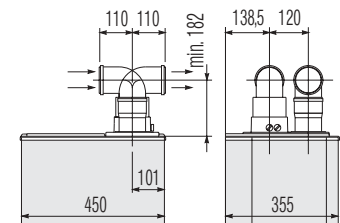

čelní pohled

boční pohled

	DĚLKA REDUKCE PRO VLOŽENÍ KOLENA 90° [m]	DĚLKA REDUKCE PRO VLOŽENÍ KOLENA 45° [m]	Ø ODKOUŘENÍ / ZEĎ [mm]
INSTALACE S KONCOVKOU PROTI VĚTRU	0,5	0,25	80 / 80
INSTALACE S KOMÍNOVOU KONCOVKOU	0,5	0,25	133 / 140

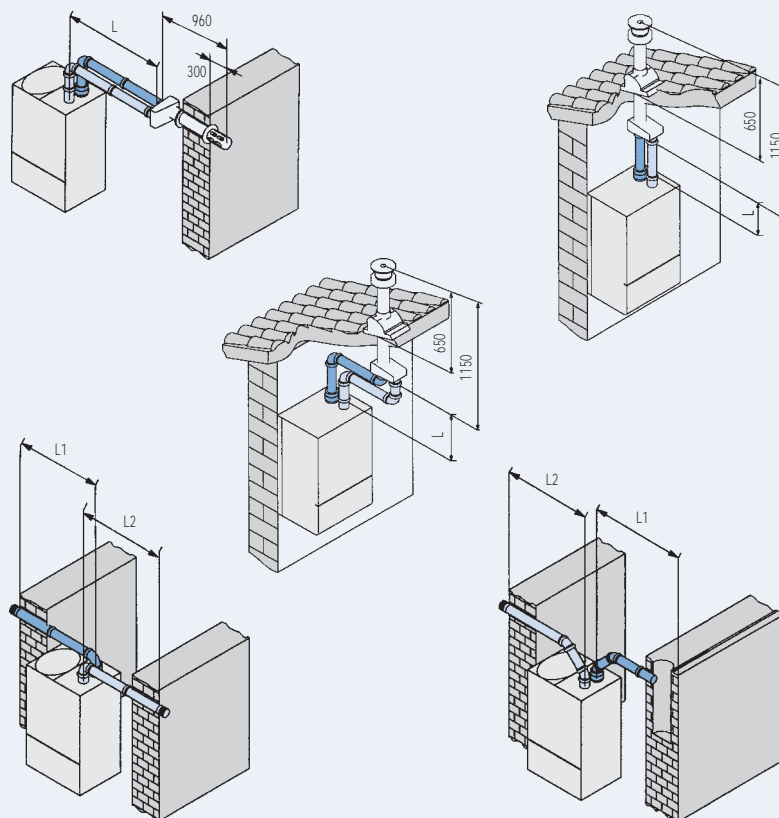

MAX. DÉLKA VEDENÍ SÁNÍ (L2): 10m
MAX. DÉLKA VEDENÍ ODKOURENÍ (L1): 20m

V PŘÍPADĚ, ŽE DÉLKA VEDENÍ ODKOURENÍ PŘESAHUJE 6 METRŮ, JE NEZBYTNÉ INSTALOVAT SADU PRO SBĚR KONDENZÁTU.

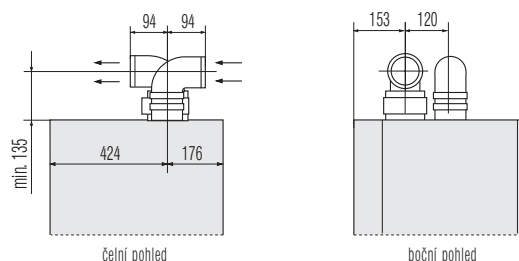

		DÉLKA REDUKCE PRO VLOŽENÍ KOLENA 90° Ø60mm [m]	DÉLKA REDUKCE PRO VLOŽENÍ KOLENA 45° Ø60mm [m]	Ø ODKOURENÍ [mm]	Ø ZDI [mm]
INSTAL. S KONCOVKOU PROTI VĚTRU	$(L1+L2)_{max} = 30\text{ m}$	0,5	0,25	80	85
INSTAL. S HORIZONTÁLNÍ KOMÍNOVOU KONCOVKOU	$L_{max} = 15\text{ m}$	0,5	0,25	133	140



 <p>KHG 714061510</p> <p>SADA PRO DĚLENÉ ODKOUŘENÍ SYSTÉM AFR</p> <p>Sada se skládá z:</p> <ul style="list-style-type: none"> • redukce odkouření, dodávána se sponou a těsněním • spojka sání dodávána s regulovatelným dělicím nástavcem 	 <p>KHG 714059110</p> <p>SADA PRO DĚLENÉ ODKOUŘENÍ - PRO HT</p> <p>Sada se skládá z:</p> <ul style="list-style-type: none"> • redukce odkouření • spojka sání
	 <p>KHG 714074810</p> <p>SADA PRO DĚLENÉ ODKOUŘENÍ - PRO KOTEL MAIN</p>



	<p>KHG 714018310</p> <p>TRUBKA Ø 80, L=1000 Z LAKOVANÉHO HLINÍKU</p>	<p>KHG 714059410</p> <p>TRUBKA Ø 80, L=1000 Z POLYPROPYLÉNU PRO HT</p>
	<p>KHG 714018210</p> <p>TRUBKA Ø 80, L=500 Z LAKOVANÉHO HLINÍKU</p>	<p>KHG 714059910</p> <p>TRUBKA Ø 80, L=500 Z POLYPROPYLÉNU PRO HT</p>

	<p>KHG 714030110</p> <p>TRUBKA S IZOLACÍ VNITŘNÍ Ø 80 VNĚJŠÍ Ø 100 L=1000 LAKOVANÁ*</p> <p>Dodávána se sponou a těsněním</p>	<p>KHG 714030210</p> <p>TRUBKA S IZOLACÍ VNITŘNÍ Ø 80 VNĚJŠÍ Ø 100 L=500 LAKOVANÁ*</p> <p>Dodávána se sponou a těsněním</p>
-------------------------------------------------------------------------------------	-------------------------------------------------------------------------------------------------------------------------------------	------------------------------------------------------------------------------------------------------------------------------------

* není možné instalovat na kondenzační kotle

	<p>KHG 714018010</p> <p>KOLENO 90° Ø 80 Z LAKOVANÉHO HLINÍKU</p>	<p>KHG 714018110</p> <p>KOLENO 45° Ø 80 Z LAKOVANÉHO HLINÍKU</p>
	<p>KHG 714059210</p> <p>KOLENO 90° Ø 80 Z POLYPROPYLÉNU PRO HT</p>	<p>KHG 714059310</p> <p>KOLENO 45° Ø 80 Z POLYPROPYLÉNU PRO HT</p>

	<p>KHG 714030410</p> <p>KOLENO 90° Ø 80 S IZOLACÍ*</p> <p>Dodáváno se sponou a těsněním</p>		<p>KHG 714030310</p> <p>KOLENO 45° Ø 80 S IZOLACÍ*</p> <p>Dodáváno se sponou a těsněním</p>
	<p>KHG 714030510</p> <p>ADAPTÉR PRO TRUBKY S IZOLACÍ*</p> <p>Dodáván se sponou a těsněním. Používá se společně se sadou pro oddělené odkouření při připojení trubek a kolen s izolací.</p>		<p>KHG 714054710</p> <p>SADA PRO SBĚR KONDENZÁTU*</p> <p>Umožňuje sběr kondenzátu vznikajícího ve vedení odkouření a zabraňuje jeho vniknutí do kotle. Připojuje se na odkouření pomocí filtru s těsněním.</p>
	<p>KHG 714050411</p> <p>KRYCÍ MANŽETA NA FASÁDU PRO SÁNÍ / ODKOURENÍ*</p>		<p>KHG 714050311</p> <p>KRYCÍ MANŽETA NA FASÁDU PRO ODKOURENÍ*</p>
	<p>KHG 714037310</p> <p>OPĚRNÁ SVORKA TRUBKY Ø 80</p> <p>Balení po 5 kusech</p>		<p>KHG 002</p> <p>KOAXIÁLNÍ KOMÍNOVÁ HLAVICE</p>

	<p>KHG 714018510</p> <p>RŮŽICE Ø 80 - VNITŘNÍ</p>		<p>KHG 714018410</p> <p>RŮŽICE Ø 80 - VNĚJŠÍ</p>
<p>KHG 714017710</p> <p>RŮŽICE Ø 100 - VNITŘNÍ PRO TRUBKY S IZOLACÍ*</p>			

* není možné instalovat na kondenzační kotle

	<p>KHG 714036510</p> <p>VERTIKÁLNÍ KOMÍNOVÁ KONCOVKA PRO DĚLENÉ ODKOURENÍ</p> <p>V jediném vývodu na střechu se nachází dělené trubky.</p>
------------------------------------------------------------------------------------	----------------------------------------------------------------------------------------------------------------------------------------------------------

	<p>KHG 714036710</p> <p>TAŠKA PRO VODOROVNÉ STŘECHY</p> <p>Možnost připojení na vertikální komínovou koncovku.</p>		<p>KHG 714036610</p> <p>TAŠKA PRO ŠIKMÉ STŘECHY</p> <p>Možnost připojení na vertikální komínovou koncovku. Regulace naklonění od 15° do 45°.</p>
-------------------------------------------------------------------------------------	----------------------------------------------------------------------------------------------------------------------------------	--------------------------------------------------------------------------------------	----------------------------------------------------------------------------------------------------------------------------------------------------------------

	<p>KHG 714010610</p> <p>HORIZONTÁLNÍ KOMÍNOVÁ KONCOVKA</p> <p>V jediném vývodu do zdi se nachází oddělené trubky.</p>		<p>KHG 714010410</p> <p>KONCOVKA PRO DĚLENÉ ODKOURENÍ Ø 80</p> <p>Vnější koncovka proti větru pro vedení sání a odkoušení.</p>
-------------------------------------------------------------------------------------	-------------------------------------------------------------------------------------------------------------------------------------	--------------------------------------------------------------------------------------	----------------------------------------------------------------------------------------------------------------------------------------------

Přehled příslušenství

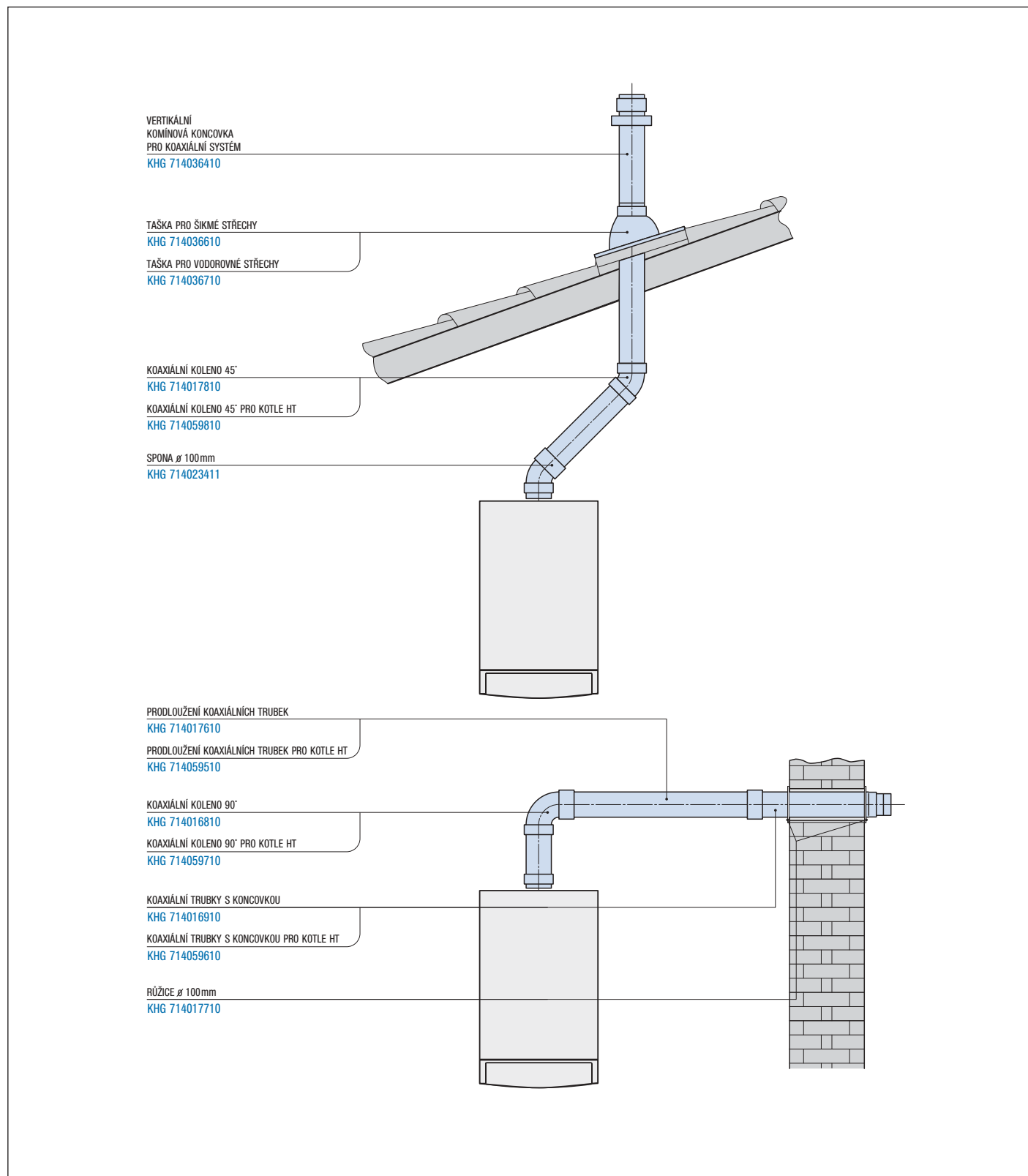

Přehled příslušenství

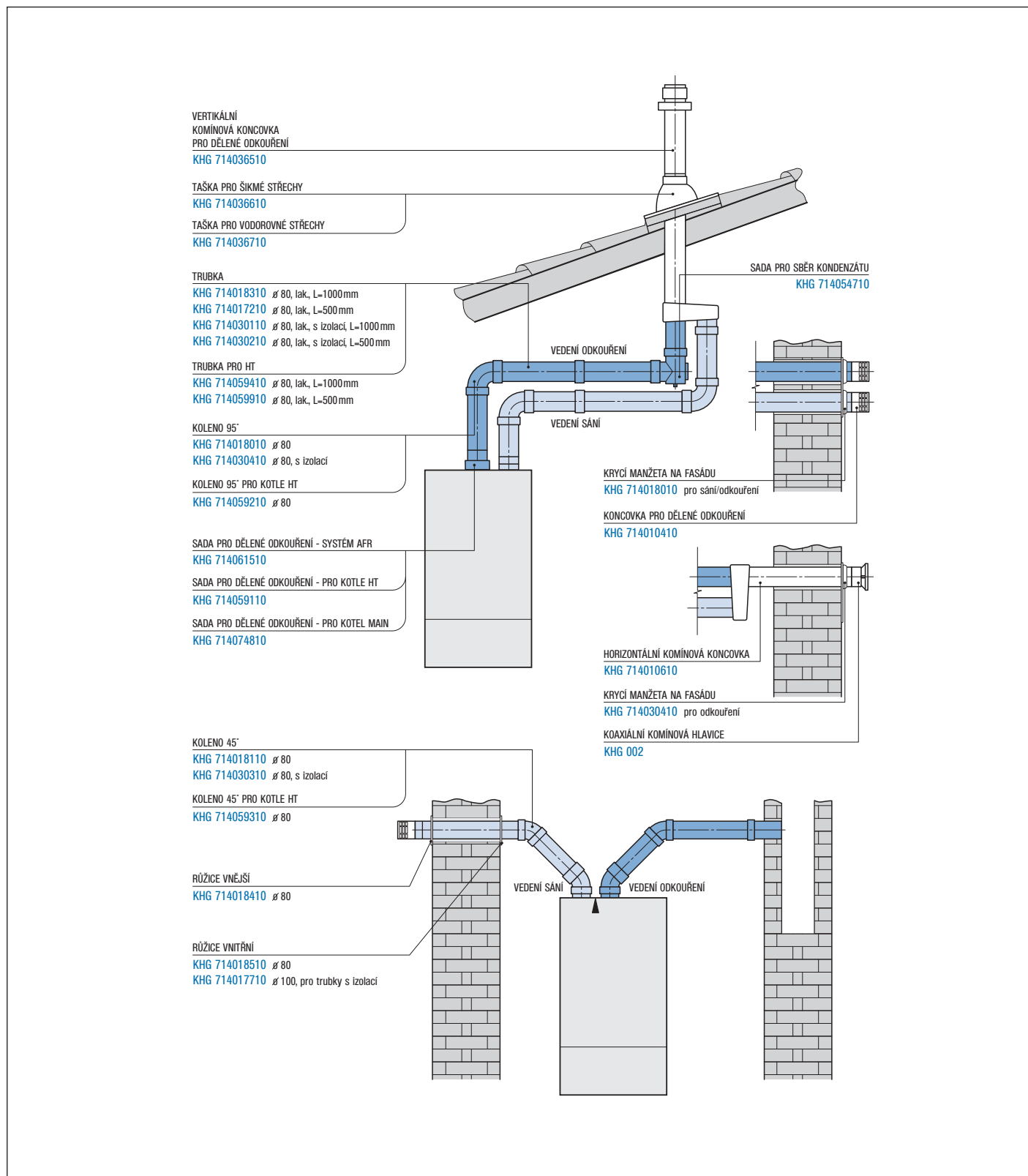

Firma BAXI S.p.A. si z důvodu neustálého zlepšování svých výrobků, vyhrazuje právo modifikovat kdykoli a bez předchozího upozornění údaje uvedené v této dokumentaci. Tato dokumentace má pouze informativní charakter a nesmí být použita jako smlouva ve vztahu k třetím osobám.

BAXI HEATING

Baxi Heating (Czech republic) s.r.o.
Jeseniova 2770/56
130 00 Praha 3

Tel.: +420-271 001 627, Fax: +420-271 001 620

www.baxi.cz

BAXI GROUP LTD